

物件種別	中古住宅
所在地	前橋市上泉町 233番4, 234番2, 234番3
価格	1,790万円
土地面積	490.02㎡
建物	1F: 75.62㎡ 2F: 74.79㎡ 延べ: 150.41㎡
構造	軽量鉄骨造スレート葺2階建
築年数	平成8年11月30日新築
地目	宅地
都市計画	市街化調整区域
用途地域	無指定
建蔽率	70%
容積率	200%
引渡し	相談
設備	公営水道 公共下水 オール電化
接道	南側公道4.0M
備考	別途物置有 (33.35㎡)
学区	桂萱小学校 桂萱中学校

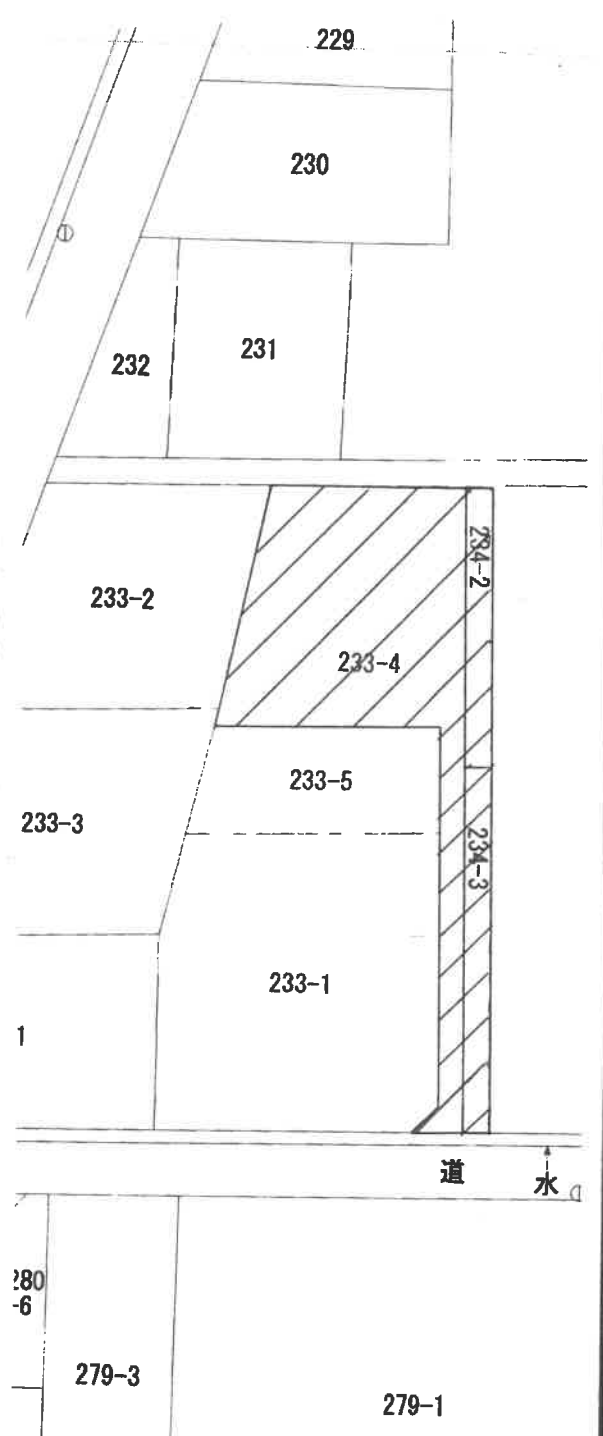

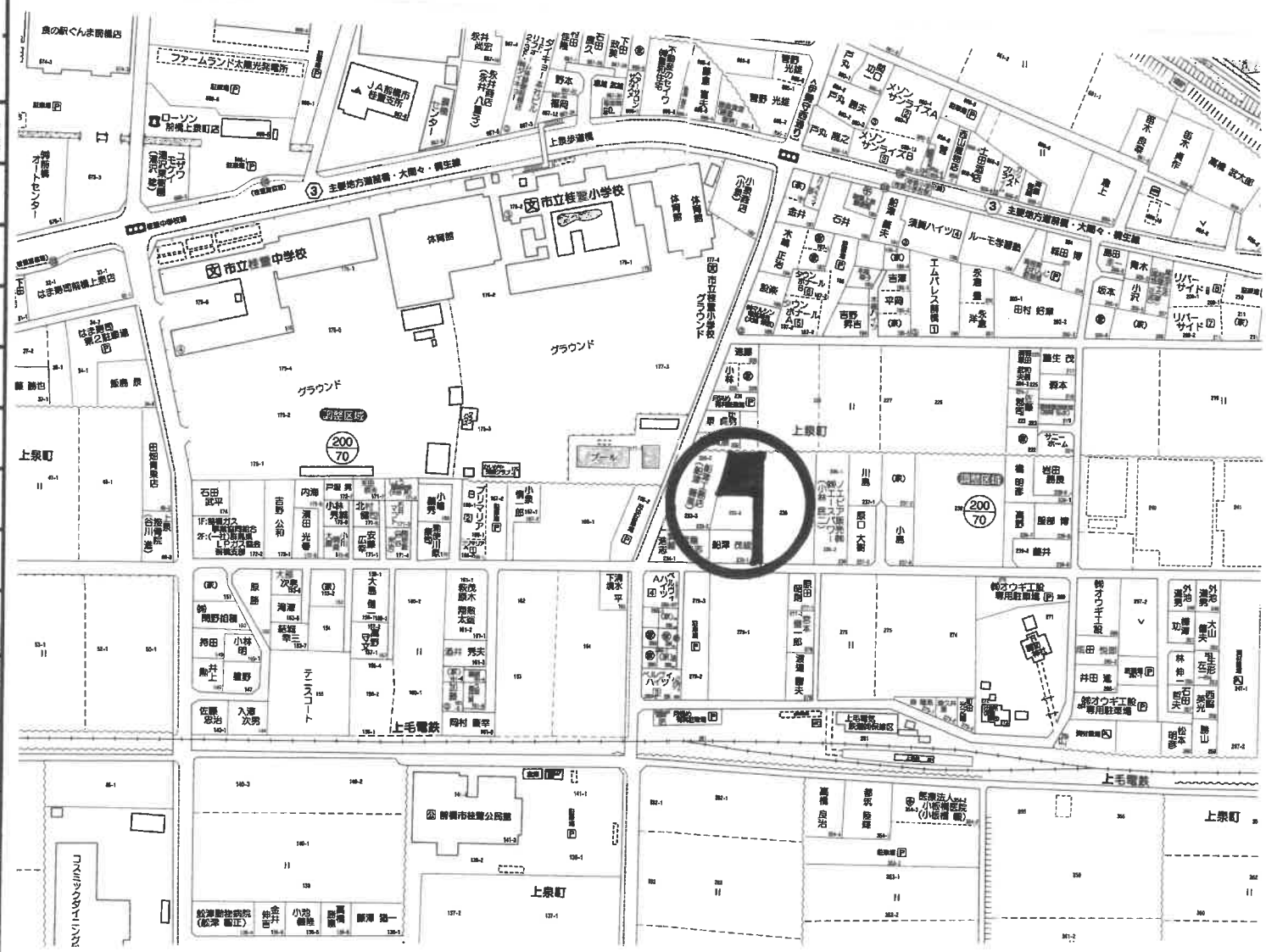
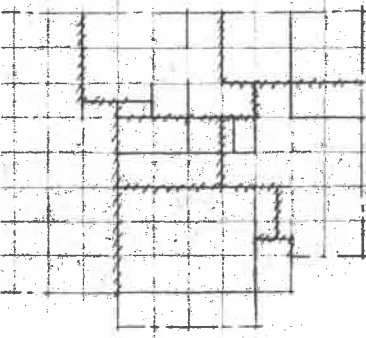
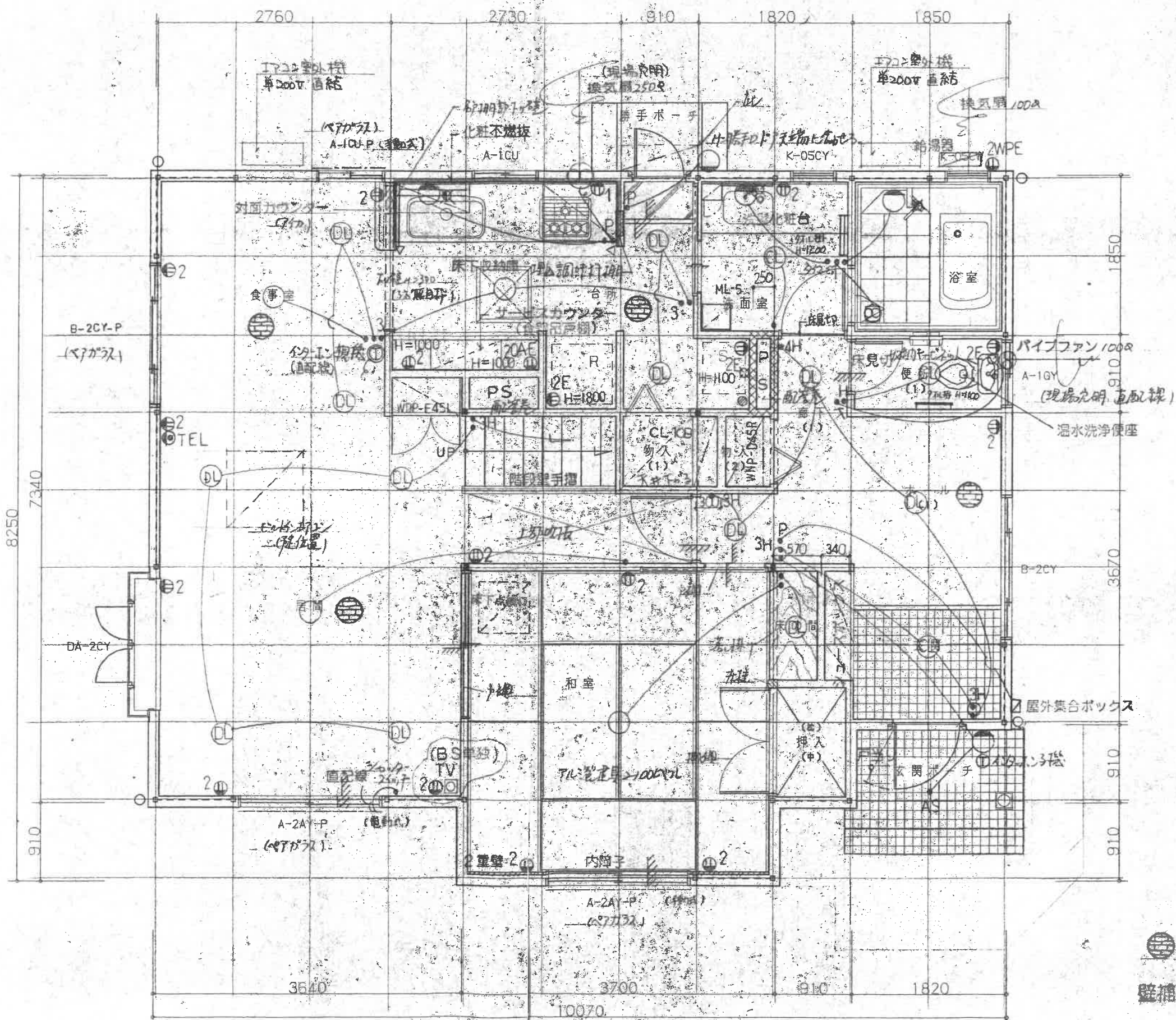

群馬県知事 (3) 6815号
＜仲介＞

群馬県前橋市幸塚町87-5
～幸せになれる町 幸塚町の不動産屋さん～
株式会社KYOWA TEL 027-233-0141
FAX 027-235-5384



防火区画を示す

1階平面図

 カラーフロア貼手
 壁補強 クーラー用

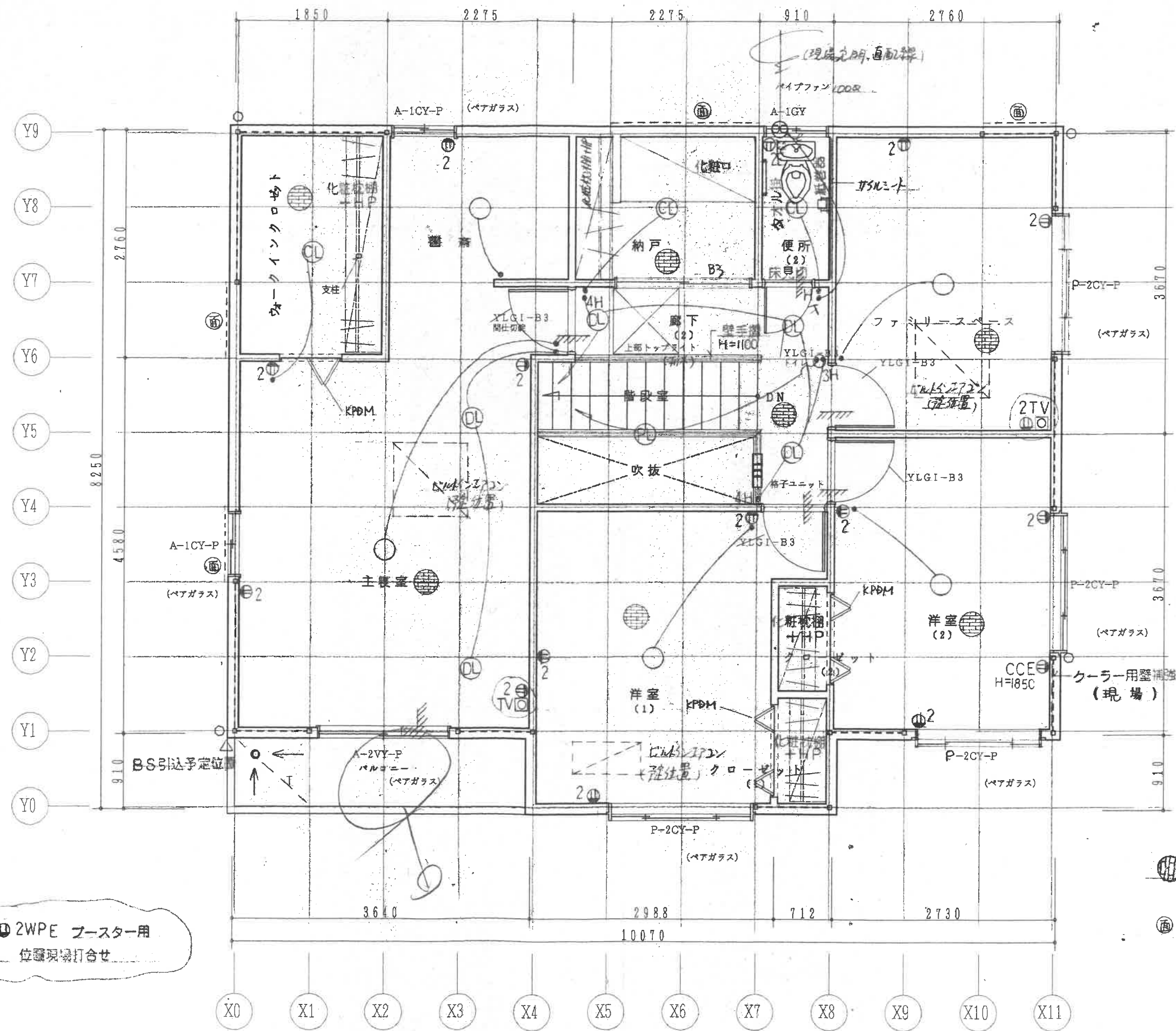

④ 2WPE フォスター用
位置現場打合せ

● カラーフロア貼手

⊙ 面材貼替を示す

2階平面図